

Инструкция по сборке корпуса

Для сборки корпуса необходимо;

1) Взять левую и правую стенки. отличить левую от правой по несимметричным отверстиям (они должны располагаться внизу. На рисунке 1 отверстия в левой нижней.



Рисунок 1

Обусловимся, что справа по рисунку 1 - это будет задняя часть, слева – лицевая.

Так же взять ножки и лицевую панель (панель с вырезами для блоков питания) и 4 гайки М6 + Винты М6

2) Собрать винтами согласно рисунку 2, винты не затягивать.

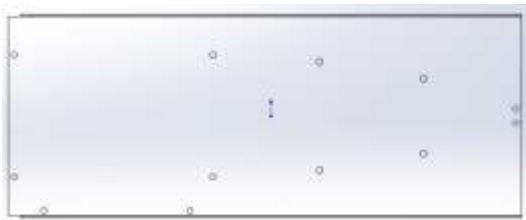
!!! Протяжку всех соединений производить после сборки корпуса, до закрытия крышек!!!



Рисунок 2

3) Далее необходимо закрепить материнскую плату на панели для материнской платы.

Для этого берем соответствующую панель, 6 винтов М4 и 18 гаек М4.

Приложив материнскую плату к панели - определяем подходящие отверстия для крепления материнской платы и в эти отверстия вставляем винты и крепим их гайками, в соответствии с рисунком 3, 4.

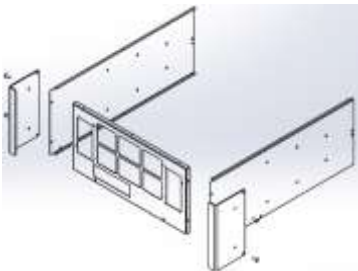

Рисунок 3



Рисунок 4

На винт необходимо закрутить по 3 гайки, чтобы исключить касание частей материнской платы металлической панели.

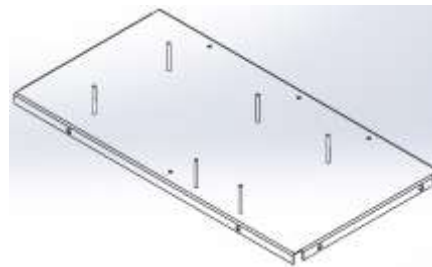
После установки материнской платы на получившиеся шпильки - закрепить 6 гайками.

Далее устанавливаем панель с материнской платой в корпус, в соответствии с рисунком 5, 6.

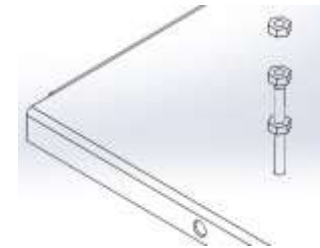

Рисунок 5



Рисунок 6

Закрепляем 6-ю Винтами с гайками М6

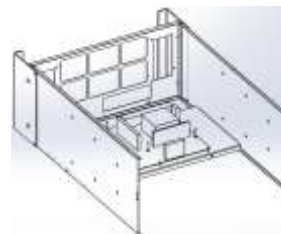
4) Далее берем панель для вентиляторов и устанавливаем на нее вентиляторы.

Полка с гибом будет расположена к материнской плате, т.е. воздух от полости с материнской платой будет гнаться в полость с картами (Рисунок 7).

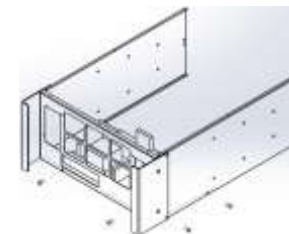

Рисунок 7



Рисунок 8

На панели для вентиляторов имеются 2 отверстия, для крепления к панели с материнской платой. Они должны располагаться ВНИЗУ (Рисунок 8).

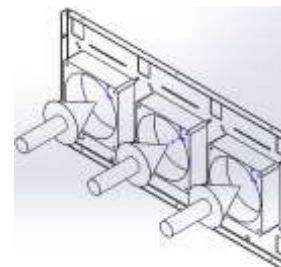
Панель вентиляторов крепится 4 винтами с гайками М6 к боковым панелям и 2-мя винтами с гайками М6 к панели с материнской платой (рисунок 9).

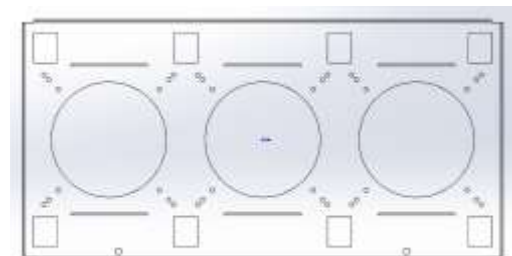

Рисунок 9

5) Далее устанавливаем заднюю панель 4-мя винтами с гайками М6 (рисунок 10)

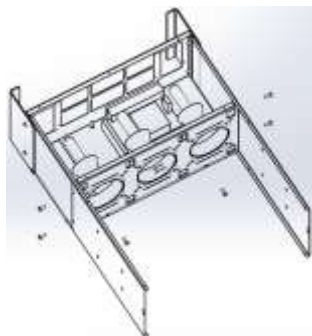

Рисунок 10

6) Устанавливаем панели для видеокарт. Для этого панель для видеокарт специальными пазами вставляется в ответные отверстия в панели с вентиляторами, таким образом, чтобы полки гнба смотрели на вверх к крышке (рисунок 11).



Рисунок 11

При правильной сборке - должны совпасть отверстия боковых стенок с отверстиями на полках панели для видеокарт.

!!!Для легкой установки панели для видеокарт требуется, чтобы все соединения выполненные ранее винтами М6 не были затянуты!!!

Закрепить панель для видеокарт к задней панели 3-мя винтами с гайками М6, и к боковым стенкам 4-мя винтами с гайками М6 (рисунок 12)

Аналогично со второй панелью для видеокарт

После установки панелей - необходимо протянуть все винтовые соединения.

После этого необходимо приклеить уплотнитель для видеокарт в соответствии с размерами имеющихся видеокарт.

Оптимально - по периметру видеокарты.

7) Далее устанавливаем блоки питания винтами в комплекте от блоков питания

8) Далее протягиваем провода от блоков питания к материнской плате и к месту установки видеокарт

9) Перед установкой видеокарт в отверстия заводим нейлоновый хомут, который будет крепить видеокарту к панели. По 2 крепления на видеокарту.

После этого подключаем райзер, вставляем видеокарту в райзер, подключаем питание видеокарты, устанавливаем видеокарту на резинки и притягиваем ее к резинке хомутам.

Для оптимального прижатия видеокарты - чуть придавливаем карту рукой и натягиваем хомут.

10) После установки всех видеокарт закрываем крышки корпуса и крепим их шурупами М3,5

11) Карман для фильтра также крепится шурупами М3,5 снаружи корпуса